

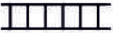

























Комплектующие для установки лестниц *

* количество комплектующих приведено для данного набора, показанного на рисунке, и может быть изменено в зависимости от габаритов здания.

Лестница кровельная, стеновая МП Л-440х1860		
секция лестницы		2 шт.
болт М8х35		4 шт.
гайка М8		4 шт.
шайба Ø 8		8 шт.
Комплект кронштейнов МП под конек для лестницы		
кронштейн под конек		2 шт.
Комплект кронштейнов МП к крыше для лестницы		
кронштейн к крыше		4 шт.
болт М8х40		4 шт.
гайка М8		4 шт.
шайба Ø 8		16 шт.
прокладка резиновая		4 шт.
болт-шуруп 8х60 **		8 шт.
Комплект кронштейнов МП к стене для лестницы		
кронштейн в сборе (стойка+скоба-накладка 2 части)		4 шт.
болт М8х20		8 шт.
болт М8х40		8 шт.
гайка М8		16 шт.
шайба Ø 8		32 шт.
прокладка резиновая		4 шт.
Комплект поручней МП для лестницы		
поручень		2 шт.
скоба поручня		2 шт.
болт М8х40		4 шт.
гайка М8		4 шт.
шайба Ø 8		8 шт.
Комплект кронштейнов МП подвесных для лестницы		
кронштейн подвесной		2 шт.
болт М8х35		2 шт.
гайка М8		2 шт.
шайба Ø 8		4 шт.

** Внимание! В комплектацию входит крепеж, предназначенный для монтажа кронштейна к крыше на деревянную обрешетку.

ЛЕСТНИЦА КРОВЕЛЬНАЯ, СТЕНОВАЯ

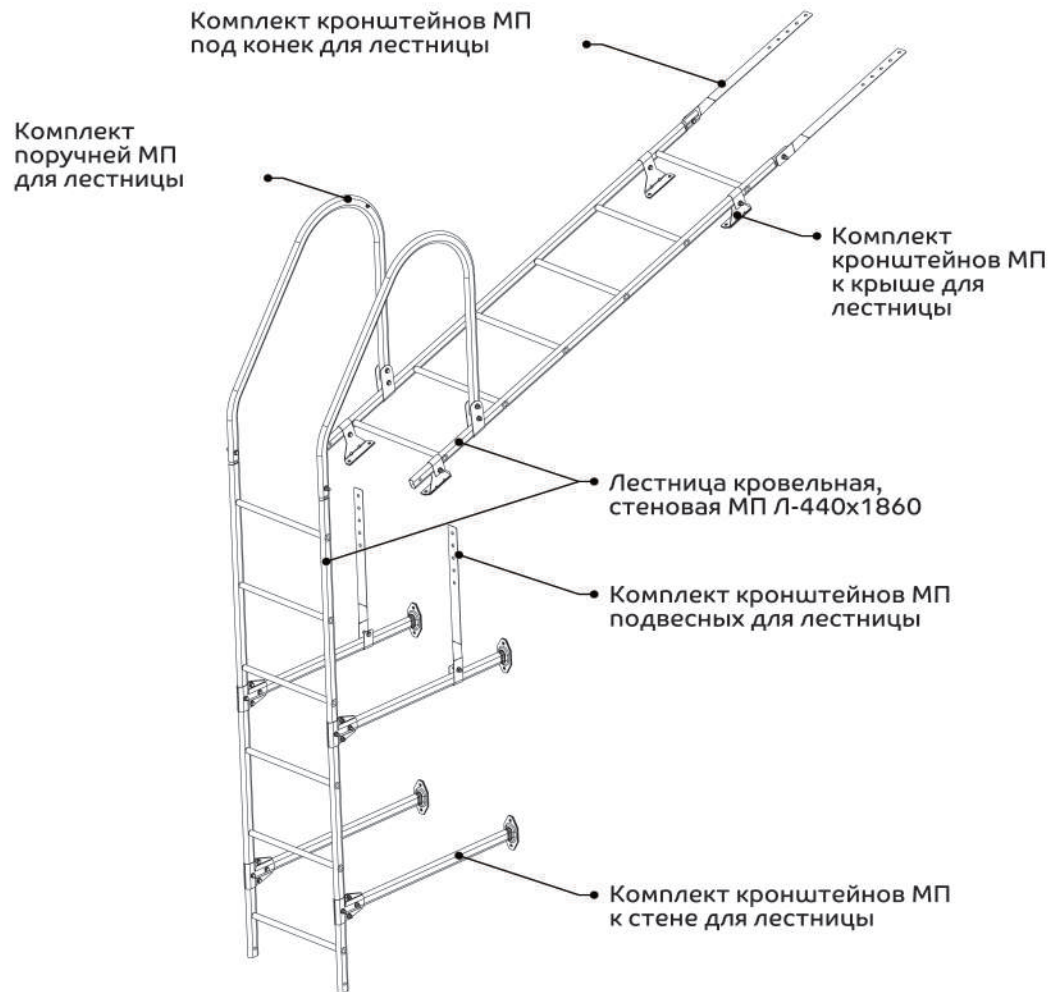

Дата:

Упаковщик:

ИНСТРУКЦИЯ ПО МОНТАЖУ ЛЕСТНИЦ НА КРОВЛЮ И СТЕНУ

1

Общая схема установки лестниц

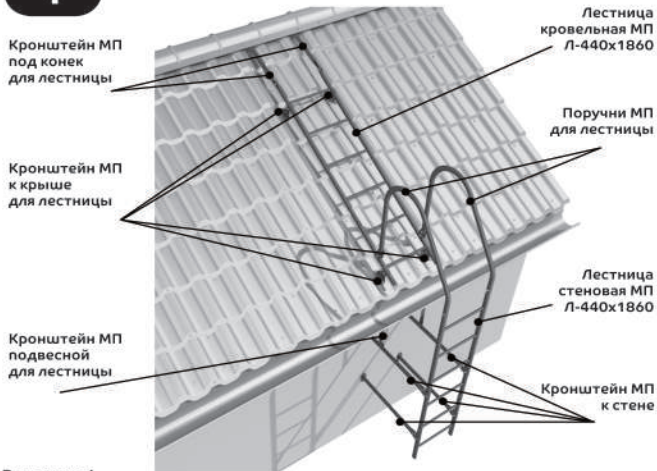

Внимание!
Лишние участки лестниц отрезают ножовкой по металлу спротивоположного обжимам конца лестницы. Нижний край кровельной лестницы должен выступать за край листа на 100 мм.

2

Монтаж лестницы на кровлю

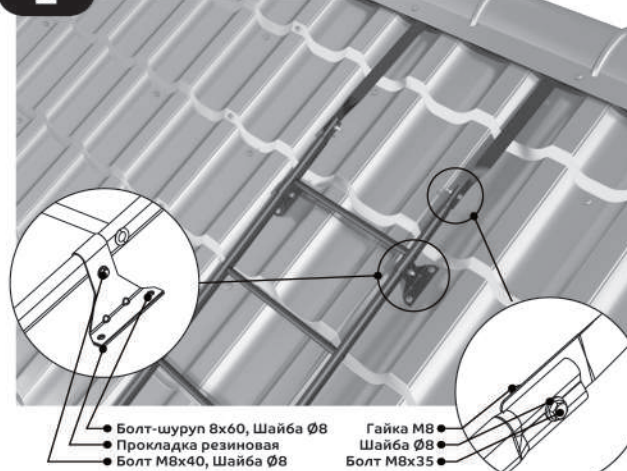

Внимание!
Место крепления кронштейна должно приходиться строго в низ волны на сплошную обрешетку через резиновую прокладку.

3

Фиксация и ориентация кронштейнов на кровле

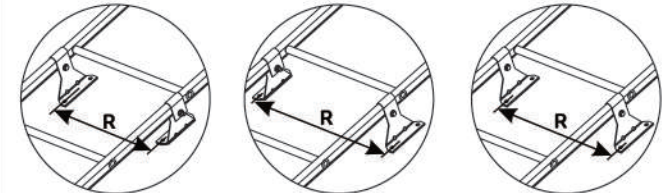

Для металлочерепицы Ламонтерра, Ламонтерра L, Ламонтерра XL кронштейны устанавливаются «лапками внутрь», R=358 мм

Для металлочерепицы МП Монтерристо, МП Трамонтана, профнастилов С-21, НС-35 кронштейны устанавливаются «лапками наружу», R=482 мм
Для МП Монтерроса R=560мм

Для металлочерепицы Монкатта, Монкатта L, профнастилов МП-20, МП-35, С-44 кронштейны устанавливаются «лапками в одну сторону», R=420 мм

R - расстояние между центрами крепежных отверстий на «лапках» кронштейнов к крыше индивидуально и зависит от вида профиля.
Внимание!
Для металлочерепицы МП Монтерроса необходимы специальные кронштейны

4

Монтаж лестницы на стену

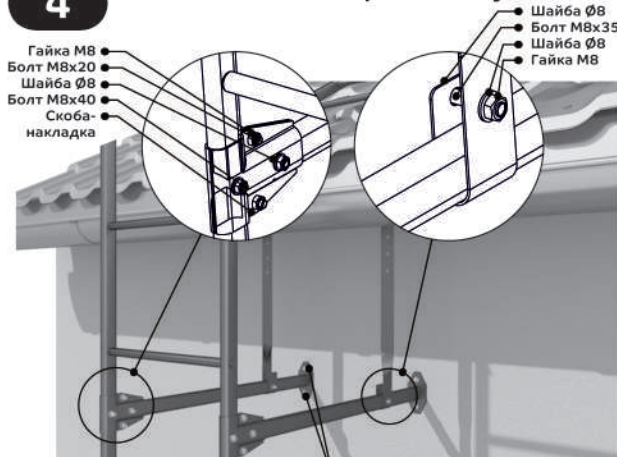

Анкер (зависит от типа стены), в комплект не входит

Внимание!
В месте крепления кронштейна к стеновой лестнице просверлить отверстие Ø 9 мм.

5

Крепление поручней к стеновой лестнице

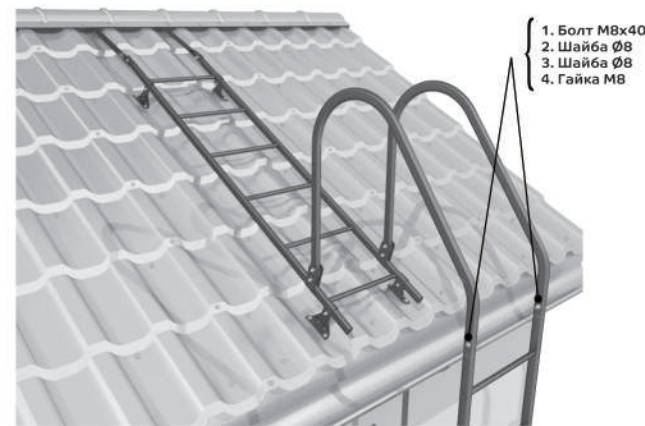

Внимание!
Стеновую лестницу устанавливают строго в створе с кровельной, чтобы верхняя ступень находилась на уровне карниза. Поручни одевают на верхний край стеновой лестницы и фиксируют.

6

Крепление поручней к кровельной лестнице

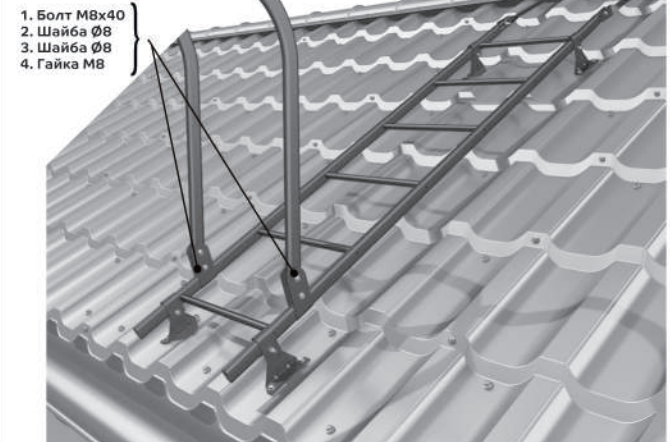

Внимание!
Поручни крепят к кровельной лестнице с помощью скоб.